



ul. Grzegorza z Sanoka 2
80-408 Gdańsk
tel. (58) 341 42 45
tel./fax (58) 341 39 85

DOKUMENTACJA TECHNICZNO-RUCHOWA

Centrala Sterująco-Zasilająca

mcr OMEGA pro

Zasilacz mcr OMEGA pro, mcr OMEGA proF



wersja mcr OMEGA pro 04.01.18.1

SPIS TREŚCI

1.	WSTĘP	3
2.	PRZEZNACZENIE	3
3.	BUDOWA I ZASADA DZIAŁANIA.....	5
3.1.	OBUDOWA	5
3.1.1.	REGULACJA TEMPERATURY W CENTRALI.....	6
3.2.	BLOK ZASILANIA SIECIOWEGO	7
3.3.	MODUŁ SAMOCZYNNEGO ZAŁĄCZANIA REZERWY (SZR).....	7
3.4.	ZABEZPIECZENIA URZĄDZEŃ WYKONAWCZYCH	8
3.5.	PRZETWORNICA NAPIĘCIA DC/AC	8
3.6.	MODUŁY MONITOROWANIA I STEROWANIA MCR MMS.....	9
3.7.	ZASILACZ URZĄDZEŃ PRZECIWPÓŻAROWYCH MCR OMEGA PRO	10
3.7.1.	ZASILACZ BUFOROWY 24 VDC	11
3.7.2.	STYCZNIKOWE UKŁADY ROZRUCHU WENTYLATORÓW.....	12
3.7.3.	SOFTSTARTERY.....	13
3.7.4.	PRZEMIENNIKI CZĘSTOTLIWOŚCI (FALOWNIKI).....	13
3.8.	MODUŁ KONTROLI CIĄGŁOŚCI LINII KLI	14
3.9.	MODUŁ WYKRYWANIA POŻARU MCR 0204.....	14
3.10.	MODUŁ GASZENIA GAZEM – SUG	14
4.	DANE TECHNICZNE	15
5.	MONTAŻ I PODŁĄCZENIE	16
5.1.	PODŁĄCZANIE SIŁOWNIKÓW	16
5.1.1.	KABLE DO PODŁĄCZANIA URZĄDZEŃ.....	21
6.	EKSPLOATACJA	22
7.	TESTOWANIE	23
8.	TRANSPORT I PRZECHOWYWANIE.....	23
9.	KONSERWACJA I SERWIS.....	24
10.	WARUNKI GWARANCJI	24

UWAGA

**Z datą wydania dokumentacji techniczno-ruchowej tracą ważność poprzednie wersje.
Dokumentacja techniczno-ruchowa nie dotyczy central wyprodukowanych przed datą jej wydania.**

1. WSTĘP

Niniejsza Dokumentacja Techniczno-Ruchowa (DTR) przeznaczona jest dla użytkownika modułowej centrali sterująco-zasilającej przeznaczonej do obsługi systemów wentylacji pożarowej typu **mcr OMEGA pro** i zasilacza do systemu sygnalizacji pożarowej oraz kontroli rozprzestrzeniania dymu i ciepła typu **mcr OMEGA pro** oraz **mcr OMEGA proF**. Jej celem jest dostarczenie informacji dotyczących zastosowania, konstrukcji, zasady działania i eksploatacji w/w wyrobów. Niniejsza dokumentacja zawiera również informacje na temat warunków transportu i gwarancji.



Przed przystąpieniem do montażu i eksploatacji urządzenia należy dokładnie zapoznać się z treścią niniejszej DTR. Nieprzestrzeganie zaleceń zawartych w dokumentacji może doprowadzić do niebezpiecznych sytuacji, uszkodzenia mienia lub zdrowia. Producent nie ponosi odpowiedzialności za szkody powstałe w wyniku użytkowania niezgodnego z niniejszą dokumentacją.

Centrala Sterująco-Zasilająca typu mcr OMEGA pro spełnia wymagania Krajowej Oceny Technicznej nr **CNBOP-PIB-KOT-2017/0011-1009** oraz zasadnicze wymagania dyrektyw Unii Europejskiej i rozporządzeń:

- 305/2011 (**CPR**) dotyczącego wprowadzania do obrotu wyrobów budowlanych;
- 2014/35/UE (**LVD**) dotyczącej sprzętu elektrycznego, przewidzianego do stosowania w określonych granicach napięcia;
- 2014/30/UE (**EMC**) dotyczącej kompatybilności elektromagnetycznej;
- 2011/65/UE (**ROHS**) dotyczącej ograniczenia stosowania niebezpiecznych substancji w sprzęcie elektronicznym.
- Rozporządzenie MSWiA z dnia 27 kwietnia 2010 r. w sprawie wykazu wyrobów służących zapewnieniu bezpieczeństwa publicznego lub ochronie zdrowia i życia oraz mienia, a także zasad wydawania dopuszczenia tych wyrobów do użytkowania.

Zgodność z powyższymi została potwierdzona otrzymaniem stosownych certyfikatów dla centrali mcr OMEGA pro wydanych przez CNBOP-PIB oraz certyfikatów dla Zasilacza do systemu sygnalizacji pożarowej oraz kontroli rozprzestrzeniania dymu i ciepła typu mcr OMEGA pro i mcr OMEGA proF:

- Świadectwo Dopuszczenia nr **2980/2017 – pkt 12.1, 12.2** (sterowanie i zasilanie);
- Certyfikat Stałości Właściwości Użytkowych **1438-CPR-0569**;
- Krajowy Certyfikat Stałości Właściwości Użytkowych **063-UWB-0048**;
- Świadectwo Dopuszczenia nr **2904/2017 – pkt 12.2** (zasilanie);
- Certyfikat Stałości Właściwości Użytkowych **1438-CPR-0523**.

2. PRZEZNACZENIE

Centrala sterująca urządzeniami przeciwpożarowymi w systemach kontroli rozprzestrzeniania dymu i ciepła – Centrala sterująco-zasilająca typu mcr OMEGA pro to modułowa centrala przeznaczona do sterowania, zasilania oraz kontroli stanu pracy urządzeń wchodzących w skład systemów kontroli rozprzestrzeniania dymu i ciepła takich jak m.in.:

- wentylatory strumieniowe,
- wentylatory oddymiające,
- wentylatory napowietrzające,
- wentylatory wyciągowe bytowe,
- wentylatory nawiewne bytowe,
- wentylatory tunelowe,
- wentylatory transferowe,
- wentylatory impulsowe,
- wentylatory indukcyjne,
- urządzenia systemów różnicowania ciśnienia,
- klapy pożarowe,
- okna i klapy oddymiające,
- drzwi i bramy przeciwpożarowe,
- kurtyny dymowe,
- przepustnice wentylacji pożarowej i bytowej,
- żaluzje,
- tablice informacyjne i ostrzegawcze,
- czujniki, detektory, przetworniki, kontaktrony, przyciski itp..

mcr OMEGA pro Centrala Sterująco-Zasilająca

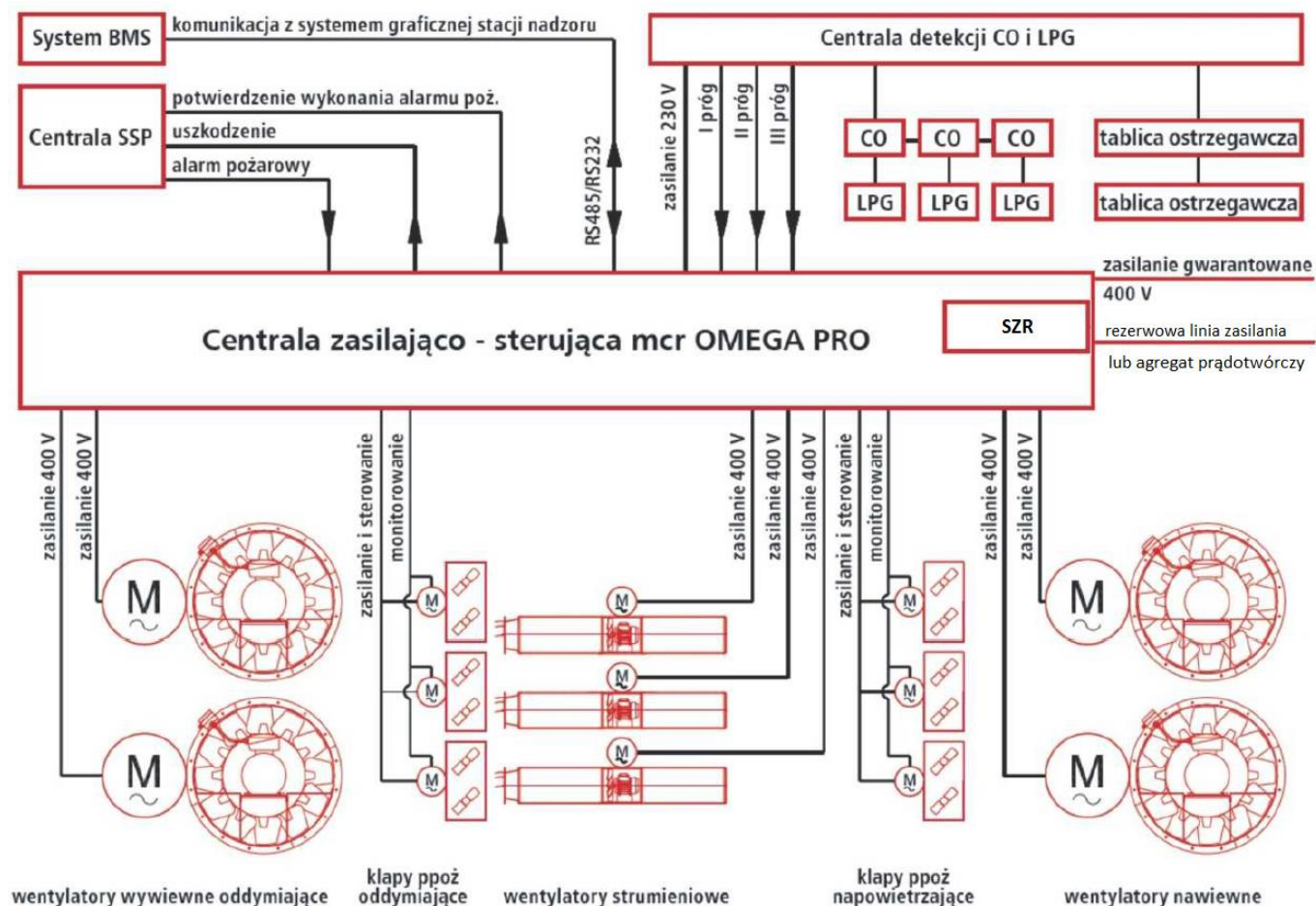

Rys. 1. Schemat prezentujący możliwości podłączeń do centrali mcr OMEGA pro

Centrala posiada wbudowany zasilacz urządzeń przeciwpożarowych typu mcr OMEGA pro lub mcr OMEGA prof. (z SZR). Część zasilająca centrali spełnia wymagania normy PN-EN 12101-10 „Systemy kontroli rozprzestrzeniania dymu i ciepła – Część 10: Zasilacze” oraz PN-EN 54-4 „Systemy sygnalizacji pożarowej -- Część 4: Zasilacze”. Centrala może być stosowana w wielu obudowach, nierozproszonych, skręconych ze sobą. Zasilacz centrali powinien znajdować się wewnątrz tej samej obudowy co centrala sterująca.

Centrala sterująca posiada możliwość:

- Ręcznego wyzwalania alarmu z ręcznych przycisków oddymiania;
- Automatycznego wykrywania pożaru za pomocą czujek dymu;
- Przyjmowania zewnętrznego sygnału o alarmie z SSP;
- Przekazywania informacji o alarmie;
- Przekazania informacji o uszkodzeniu systemu;
- Kasowania alarmu i zamknięcia kłap dymowych;
- Kontroli stanu pracy podłączonych urządzeń;
- Ręcznego otwierania kłap dymowych w celu wentylacji obiektu;
- Automatycznego zamknięcia kłap dymowych, otwartych do wentylacji (po zamontowaniu centralki pogodowej z czujnikiem wiatr-deszcz);
- Współpracy z systemami wizualizacji i zarządzania budynkiem (BMS) po protokole Modbus RTU (RS485) – parametry komunikacji opisane szczegółowo w osobnej instrukcji.

Centrala zasila i sterująca typu mcr OMEGA pro może pełnić ww. funkcje w zależności od rozwiązania projektowego. W jednym systemie mogą wystąpić wszystkie funkcjonalności lub dowolna ich kombinacja.

3. BUDOWA I ZASADA DZIAŁANIA

Centrala sterująco zasilająca urządzeniami przeciwpożarowymi w systemach kontroli rozprzestrzeniania dymu i ciepła mcr OMEGA pro składa się z następujących podzespołów:

- 1) Obudowy metalowej IP54 lub IP55 z panelem wizualizującym stan pracy oraz płytą montażową.
- 2) Bloku zasilania sieciowego i ochronników przeciwprzepięciowych (opcja).
- 3) Dedykowanych mikroprocesorowych modułów monitorująco-sterujących MMS.
- 4) Zasilacza urządzeń pożarowych mcr OMEGA pro zawierającego w zależności od wykonania:
 - a. Zasilacz 24 VDC układów mikroprocesorowych i urządzeń p.poż.
 - b. Styczniki lub układy styczników – wykorzystywane do rozruchu i zasilania wentylatorów: bezpośredniego, gwiazda/trójkąt lub w układzie Dahlandera, a także zmiany kierunku obrotów wentylatora.
 - c. Softstartery – wykorzystywane dla zasilania i rozruchu łagodnego wentylatorów o dużych mocach,
 - d. Falowniki – wykorzystywane w systemach wymagających zmiennej lub kilku poziomowej regulacji obrotów silnika. Możliwość sterowania falownikiem przy wykorzystaniu napięcia sterującego 0-10V, prądu 4-20 mA lub styków bezpotencjałowych.
 - e. Moduł Samoczynnego Załączania Rezerwy (SZR) z możliwością obsługi agregatu prądotwórczego lub drugiej linii zasilania (opcja).
 - f. Zabezpieczenia urządzeń wykonawczych.
 - g. Przetwornica napięcia 24 VDC/230 VAC (opcja).
- 5) Modułów kontroli ciągłości przewodów zasilających (opcja).
- 6) Modułu wykrywania pożaru (opcja).
- 7) Modułu gaszenia gazem (opcja).

Zasada działania zależna jest od wymagań obiektu oraz założeń projektowych. Na podstawie otrzymanych danych oraz scenariusza pożarowego przekazanego przez projektanta, opracowywany jest algorytm pracy centrali sterującej. Schematy montażowe, dokumentacja algorytmu pracy, liczba i typ poszczególnych podzespołów są przekazywane razem z centralą.

Centrala posiada następujące funkcje fakultatywne:

- Kontrola unieruchomienia elementów wykonawczych;
- Wyjścia związane ze stanem alarmowania;
- Opóźnienie wewnętrzne;
- Zależność od więcej niż jednego sygnału alarmowego;
- Wyjścia do systemów innych niż systemy kontroli rozprzestrzeniania dymu i ciepła;
- Wyjście związane ze stanem alarmowania;
- Wyjście związane z sygnalizacją uszkodzeniową;
- Stan testowania;
- Wyjście związane ze stanem testowania.

3.1. OBUDOWA

Do budowy central mcr OMEGA pro wykorzystywane są obudowy metalowe w wykonaniu wiszącym lub stojącym w wymiarach pozwalających na swobodne rozmieszczenie podzespołów centrali. Stopień ochrony IP wynosi IP54 lub IP 55 w zależności od wykonania. Wymiar centrali zależy od stopnia skomplikowania wykonywanych operacji i algorytmu łączy. Obudowy mogą składać się z pojedynczej szafy lub trwale połączonych ze sobą nierozproszonych modułów. Centrala sterująco-zasilająca typu mcr OMEGA pro jest zakwalifikowana do 3 klasy środowiskowej i może pracować w zakresie temperatur od -25°C do +75°C. Właściwości obudowy oraz wysoka odporność na korozję pozwalają na montaż central na zewnątrz obiektów, gdzie narażone są bezpośrednio na warunki atmosferyczne. Przy takim rozwiązaniu obudowa zostaje wyposażona w daszek zapobiegający utrzymywaniu się opadów atmosferycznych na urządzeniu. Stosowane są również elementy regulujące temperaturę pracy urządzenia tj. grzejnik radiatorowy z termostatem zapobiegający wychładzaniu obudowy i wnętrza centrali uniemożliwiający zamarzanie opadów atmosferycznych, tworzenie i zamarzanie rosy. Wbudowany

mcr OMEGA pro Centrala Sterująco-Zasilająca

wentylator zapewnia wentylację mechaniczną w celu regulacji warunków pracy w okresach podniesionej temperatury zewnętrznej, zapobiegając rozgrzewaniu podzespołów i obudowy.



Rys. 2. Panel sygnalizacji.

Na froncie centrali umieszczony jest panel sygnalizacji stan pracy centrali za pomocą diod LED. Wskaźniki LED na panelu sygnalizacyjnym określają stan w jakim centrala się znajduje za pomocą trzech kolorów:

- **Zielony** – ZASILANIE - prawidłowe zasilanie centrali,
- **Żółty** – USZKODZENIE - uszkodzenie centrali lub podłączonego urządzenia,
- **Czerwony** – ALARM - stan alarmu pożarowego.

Na panelu sygnalizacji znajduje się także przycisk KASOWANIE ALARMU służący do kasowania alarmu centrali i resetowania algorytmu pracy. Skasowanie alarmu spowoduje powrót wszystkich urządzeń do stanu dozoru. Po poprawnym skasowaniu alarmu powinna zgasnąć lampka ALARM.



Skasowanie alarmu możliwe jest dopiero po ustąpieniu sygnałów z SSP, w przeciwnym wypadku algorytm pożarowy będzie dalej wykonywany.

Centrala jest wyposażona w zamek drzwiowy blokowany kluczem. Na obudowie centrali znajdują się również wyprowadzenia przewodów zasilających i sterujących przez dławnice kablowe. Ilość dławnic i ich rozmieszczenie wynika z wielkości systemu i założeń projektanta dotyczących miejsca montażu rozdzielnic. Dławnice mogą znajdować się u góry, z dołu lub na bokach centrali. Na obudowie centrali mcr OMEGA pro istnieje możliwość montażu przełączników mono- i bi-stabilnych służących do ręcznego sterowania urządzeniami obsługiwanymi z centrali, a także wyłącznika bezpieczeństwa. Istnieje również możliwość sygnalizacji stanu poszczególnych urządzeń za pośrednictwem lampek LED np. sygnalizacja stanu agregatu, sygnalizacja obecności faz, praca wentylatora, kłapa otwarta/zamknięta.

3.1.1. REGULACJA TEMPERATURY W CENTRALI

Centrale mcr OMEGA pro mogą pracować w temperaturze otoczenia od -25°C do $+75^{\circ}\text{C}$ zgodnie z 3 klasą środowiskową. Za regulację temperatury wewnątrz centrali odpowiadają termostaty ogrzewania (czerwony) i chłodzenia (niebieski) wraz z grzejnikiem i wentylatorem. W zależności od miejsca zainstalowania centrali – na zewnątrz lub wewnątrz oraz jej rozmiarów, dobrany zostanie odpowiedni zestaw aparatów. Domyślne ustawienia termostatu ogrzewania wynosi 10°C , jeśli temperatura spadnie poniżej tej wartości załączy się ogrzewanie centrali. Termostat chłodzenia nastawiony jest na 35°C , jeśli wewnątrz centrali będzie wyższa temperatura – uruchomi się wentylator chłodzący. Wartość zadaną termostatów ustawia się za pomocą potencjometru ze skalą na obudowie termostatu.



Rys. 3. Termostaty - chłodzenie (niebieski), ogrzewanie (czerwony). Wentylator oraz grzejnik radiatorowy.

3.2. BLOK ZASILANIA SIECIOWEGO

Centrala może być zasilana napięciem 230 VAC – 1L+N+PE lub 3x400 VAC czteryżyłowo 3L+PE lub pięćżyłowo 3L+N+PE. Możliwe jest zasilanie kablem bez PE w przypadku stosowania lokalnego uziemienia centrali. Przyłącze zasilania centrali znajduje się w środku centrali i podłączone jest bezpośrednio do głównego wyłącznika pozwalającego rozłączyć centralę od zasilania do celów np. serwisowych.



Centrala mcr OMEGA pro wymaga zasilania gwarantowanego, które doprowadzone jest z wydzielonej sekcji pożarowej rozdzielni głównej budynku, sprzed wyłącznika pożarowego budynku, które zapewni zasilanie również podczas pożaru.

Opcjonalnie można również na wejściu zasilania centrali zastosować ochronniki przeciwprzepięciowe typu B+C lub C zapobiegające zniszczeniu urządzenia w przypadku wystąpienia przepięć takich jak np. uderzenie pioruna w instalację budynku.

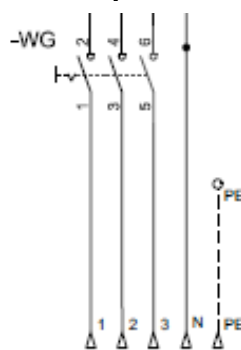

Rys. 4. Schemat wyłącznika głównego.

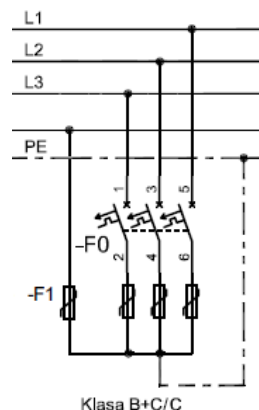

Rys. 5. Schemat zabezpieczenia przeciwprzepięciowego.

3.3. MODUŁ SAMOCZYNNEGO ZAŁĄCZANIA REZERWY (SZR)

Jeżeli projekt lub warunki budynku nie przewidują układu SZR w rozdzielni głównej i nie ma możliwości doprowadzenia gwarantowanego zasilania do centrali, istnieje możliwość umieszczenia modułu samoczynnego załączania rezerwy SZR w zasilaczu mcr OMEGA prof. Moduł SZR umożliwia zasilanie centrali z dwóch niezależnych linii zasilania. Zadaniem automatyki SZR jest przełączenie zasilania podstawowego na rezerwowe w przypadku zaniku lub nadmiernego obniżenia się napięcia w torze zasilania podstawowego. Rezerwowe źródło zasilania musi posiadać taką samą moc, co podstawowe w celu zachowania funkcjonalności centrali. Czas przełączenia między liniami zasilania wynosi zaledwie kilka sekund. W tym czasie urządzenia wykonawcze nie tracą swojej funkcjonalności, natomiast sterowanie jest podtrzymane poprzez zasilacz buforowy. Możliwe jest również zastosowanie rezerwowego źródła zasilania w postaci agregatu prądotwórczego. Centrala w przypadku zaniku zasilania podstawowego aktywuje sygnał start agregatu w postaci styku bezpotencjałowego. Po wykryciu napięcia z agregatu zasilanie zostanie przełączone na rezerwowe. Czas rozruchu agregatu do pełnej wartości napięcia nie może być dłuższy niż 15 s. Na centrali może znajdować się również sygnalizacja stanu agregatu za pomocą lampek LED. Sygnalizowane mogą być następujące stany (o ile agregat posiada taką funkcjonalność):

- zbyt niskie napięcie baterii,
- niepowodzenie przy rozruchu,
- zbyt wysoka temperatura silnika,
- zbyt niskie ciśnienie oleju,
- nadmierna prędkość obrotowa,
- przeciążenie prądnicy,
- niski poziom paliwa.

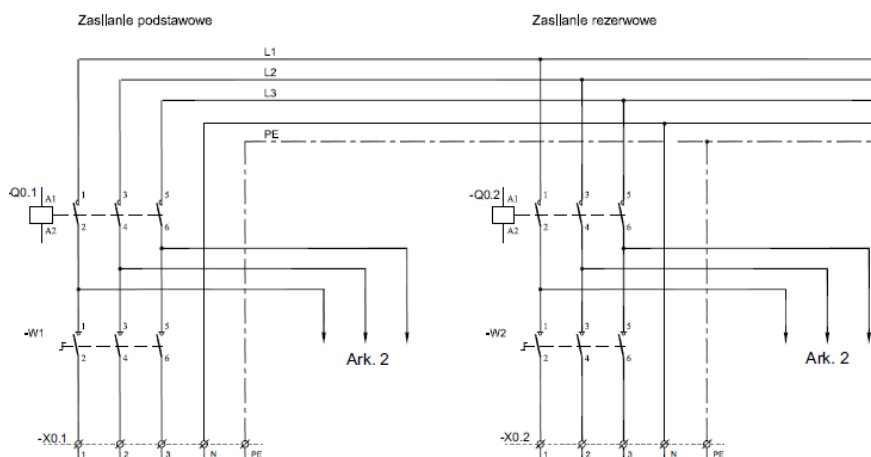

Rys. 6. Schemat układu SZR w centrali z zasilaczem mcr OMEGA prof.

3.4. ZABEZPIECZENIA URZĄDZEŃ WYKONAWCZYCH

Wszystkie urządzenia podłączone do centrali zasilająco-sterującej mcr OMEGA pro i zasilane poprzez zasilacz mcr OMEGA pro/proF posiadają zabezpieczenia przed zwarciami i/lub przeciążeniami. Rodzaj dobranego zabezpieczenia zależy od charakteru pracy urządzenia i dobierane jest na podstawie wymagań stawianych urządzeniu. Najczęściej stosowanymi zabezpieczeniami są rozłączniki bezpiecznikowe, wyłączniki nadprądowe lub wyłączniki silnikowe. Wszystkie zabezpieczenia posiadają kontrolę stanu z informacją o stanie zabezpieczenia do modułów MMS. W przypadku zadziałania zabezpieczenia na centrali zapali się lampka sygnalizująca USZKODZENIE, a zabezpieczenie będzie w pozycji wyłączonej. Dla rozłączników bezpiecznikowych sygnalizację stanu bezpieczników stanowi przekaźnik kontroli faz zainstalowany za rozłącznikiem.



Szczegółowe informacje odnośnie rodzaju zastosowanych zabezpieczeń, ich charakterystyki i wartości bezpieczników znajdują się na schemacie elektrycznym dołączonym do centrali.

3.5. PRZETWORNICA NAPIĘCIA DC/AC

W centrali zasilająco-sterującej mcr OMEGA pro istnieje możliwość montażu przetwornicy napięcia DC/AC - 24 VDC/230 VAC. Przetwornica pozwala na zasilanie urządzeń o napięciu znamionowym 230 VAC np. klapy z siłownikiem BE230V, wentylatory o małej mocy do 1.5 kW, również w przypadku zaniku zasilania podstawowego centrali. Przetwornica generuje napięcie 230 VAC „czysty sinus” przetwarzając energię zgromadzoną w akumulatorach. Zasilanie z linii zasilającej jest odłączane na czas pracy z przetwornicy. Możliwe jest zastosowanie przetwornicy o mocy wyjściowej od 200 W do 3000 W. Rozwiązanie to jest szczególnie wskazane w miejscach, gdzie nie ma możliwości doprowadzenia zasilania gwarantowanego lub zainstalowania agregatu prądotwórczego. Przetwornica posiada zabezpieczenie odcięcia zasilania przy niskim napięciu akumulatorów (ok. 21 V) w celu zabezpieczenia przed głębokim rozładowaniem baterii i skróceniem ich żywotności. Przetwornica zostaje odłączona od akumulatorów po wyłączeniu wyłącznika głównego centrali. W połączeniu z falownikiem 1-fazowym 1x230 VAC można w ten sposób zasilac również silniki 3-fazowe 3x230 VAC. Czas podtrzymania baterijnego zasilania 230 V zależy od mocy urządzeń oraz zastosowanych akumulatorów. Przykładowo dla mocy napędu 1,5 kW i zastosowaniu akumulatorów 200 Ah czas pracy wyniesie ok. 40 minut.

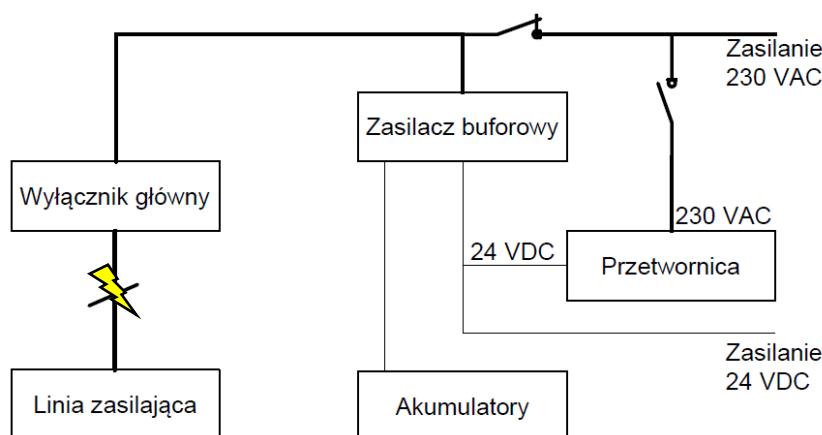

Rys. 7. Schemat ideowy układu zasilania z przetwornicą DC/AC.

3.6. MODUŁY MONITOROWANIA I STEROWANIA mcr MMS

Za sterowanie pracą centrali odpowiadają mikroprocesorowe moduły monitorowania i sterowania mcr MMS. Moduły zostały zaprojektowane specjalnie do pełnionej funkcji sterowania centralą i mogą być swobodnie programowane w zależności od wymagań scenariusza pożarowego. Zadaniem modułów mcr MMS jest przycięcie oraz wykonanie polecenia z centrali SSP lub innego urządzenia nadrzędnego oraz wystawienie odpowiednich urządzeń odpowiedzialnych za prawidłowe działanie Systemów Kontroli Rozprzestrzeniania Dymu i Ciepła (SKRDIC). Dzięki rozbudowanej funkcjonalności są w stanie zrealizować najbardziej złożone algorytmy sterowania za pomocą logiki wewnętrznej, zegarów i liczników. Umożliwiają wprowadzenie wewnętrznych opóźnień w sterowaniu oraz filtrację sygnałów wejściowych w celu dostosowania do charakterystyki obiektu. Liczba zastosowanych modułów w centrali zależy od wymagań danego systemu.

Każdy moduł mcr MMS posiada 12 wejść cyfrowych oraz 6 wyjść przekaźnikowych. Dodatkowo każdy moduł można wyposażyć w jedną z kilku rodzajów kart rozszerzeń umieszczając ją w slotcie na kartę CARD SLOT i podłączając sygnały do zacisków 12,13,14.

Dostępne są następujące karty rozszerzeń:

- 3x wejście cyfrowe
- 1x wyjście przekaźnikowe
- Wejście analogowe 0-10 VDC
- Wyjście analogowe 0-10 VDC
- RS-485 – komunikacja Modbus RTU.

Moduły mcr MMS zasilane są napięciem 24 VDC podłączonym do zacisków 24 V + i -. Prawidłowe zasilanie modułu sygnalizuje zapalona dioda PWR.

Do ustawiania adresu modułu wykorzystuje się przełącznik ADR (**tylko dla serwisu**).

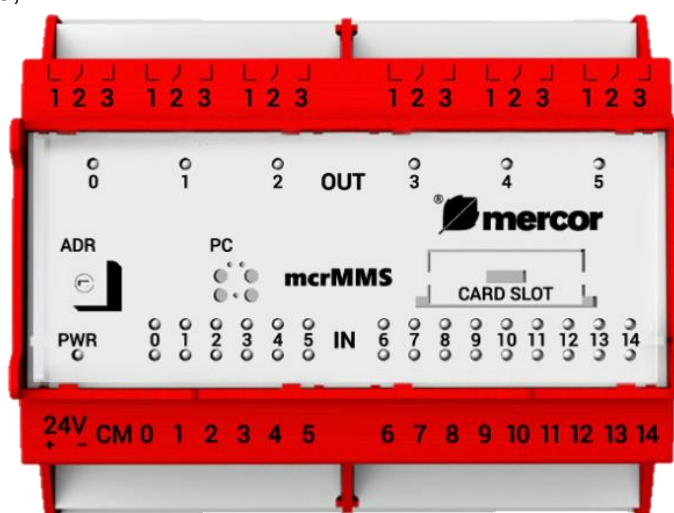

Rys. 8. Widok modułu mcr MMS.

Wejścia cyfrowe (IN) są izolowane i posiadają możliwość kontroli ciągłości sygnału poprzez rezystor parametryczny 10 kΩ oraz opcję kontroli czasu do pojawienia się zmiany stanu sygnału na wejściu (np. dla krańcówek siłowników klap). Stan każdego z wejść sygnalizowany jest na module mcr MMS za pomocą dwóch diod LED. Tabela 1 przedstawia możliwe stany rozpoznawane na wejściu. Wszystkie wejścia do danego modułu mają wspólny potencjał odniesienia 18,7 VDC na zacisku CM.



Do wejść należy podłączać tylko styki bezpotencjałowe z rezystorami parametrycznymi.

Tabela 1. Sygnalizacja stanów wejść na modułach mcr MMS.

	Dioda czerwona	●	◐	○
Dioda zielona	●	◐	◑	○
		Zwarcie, przekroczony czas rozwarcia	Zwarcie lub rozwarcie i przekroczony czas zwarcia i rozwarcia	Rozwarcie, przekroczony czas rozwarcia (kontrolne) lub aktywny algorytm
		Zwarcie	Zwarcie, przekroczony czas zwarcia (kontrolne) lub aktywny algorytm	Brak ciągłości

Miganie diody w przypadku wejść typu kontrolnego (np. krańcówki) oznacza przekroczenie czasu. Dla wejść algorytmowych (np. alarm SSP, przewietrzanie) sygnalizuje aktywny algorytm.

mcr OMEGA pro Centrala Sterująco-Zasilająca

Sterownik MMS rozróżnia stany wejść na podstawie pomiaru rezystancji. W tabeli poniżej wyjaśnione zostały różnice między zwarcie, rozwarciem a brakiem ciągłości.

Tabela 2. Opis rezystancji wejściach MMS w zależności od stanu.

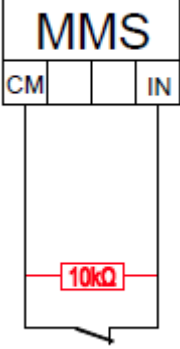
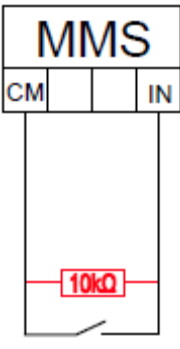
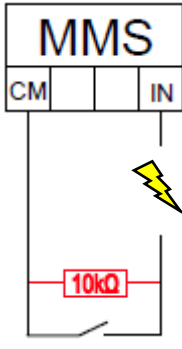
Stan	Zwarcie	Rozwarcie	Brak ciągłości
Rezystancja na wejściu	0 Ω	10 k Ω	max. (∞) Ω
Schemat uproszczony			
MMS	Styk sygnału zwarty	Styk sygnału rozwarty, MMS rozpoznaje rezystor	Przerwa w linii do wejścia MMS



W przypadku niepożądanego zmiany stanu na wejściu odpowiednia dioda LED będzie migła. Stan ten zostaje zapamiętany do czasu naciśnięcia przycisku KASOWANIE ALARMU na drzwiach centrali. Dzięki temu informacja o nieprawidłowym działaniu urządzeń wykonawczych nie zostaje utracona.

Wyjścia przekaźnikowe (OUT) również posiadają sygnalizację stanu za pomocą pomarańczowych diod LED. W przypadku, gdy dioda się świeci oznacza to, że dane wyjście jest aktywne. Logikę działania wyjść można dostosować za pomocą okablowania zacisków wyjściowych, ponieważ każde wyjście posiada trzy zaciski styku przełącznego (SPDT).

Zacisk 2 jest zaciskiem wspólnym (COM).

Zacisk 1 to styk normalnie zwarty (NC), czyli w stanie nieaktywnym zwiiera z zaciskiem 2.

Zacisk 3 to styk normalnie otwarty (NO) czyli w stanie aktywnym wyjścia zwiiera do zacisku 2.

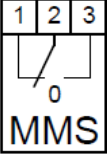
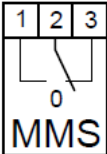
Stan wyjścia	Nieaktywne	Aktywne
Dioda		
Schemat uproszczony (stan przekaźnika wewnątrz sterownika)		

Wyjątkiem jest wyjście USZKODZENIE, które z powodu odwrotnej logiki w stanie aktywnym (uszkodzenie centrali) jest zgaszone. W przypadku testowania sygnałów wejściowych za pomocą wbudowanych w centralę przycisków TEST, wyjście USZKODZENIE będzie migła.

3.7. ZASILACZ URZĄDZEŃ PRZECIWPÓŻAROWYCH mcr OMEGA pro

Centrala sterująca urządzeniami przeciwpożarowymi w systemach kontroli rozprzestrzeniania dymu i ciepła - centrala sterująco-zasilająca mcr OMEGA pro wyposażona jest w zasilacz spełniający wymagania norm PN-EN 12101-10 oraz PN-EN 54-4, który służy do zasilania w energię elektryczną urządzeń pożarowych wymagających nieprzerwanej pracy w trakcie pożaru.

Jego budowa jest konfigurowalna, dzięki czemu istnieje możliwość dostosowania jego torów wyjściowych do wymagań projektowych budynku pod względem rodzaju sterowania czy też napięcia zasilania.

3.7.1. ZASILACZ BUFOROWY 24 VDC

W zasilaczu mcr OMEGA pro stosowane są zasilacze buforowe 24 VDC o trzech mocach 150 W, 300 W i 600 W oraz wydajności odpowiednio 6 A, 12 A i 24 A. Zasilacz buforowy wraz z baterią akumulatorów zapewnia podtrzymanie napięcia zasilania dla układów sterowania centrali oraz układów wykonawczych minimum przez zadany czas pracy na zasilaniu rezerwowym. W przypadku braku napięcia zasilającego z sieci układy niskonapięciowe 24 VDC mogą być zasilane z podłączonych do zasilacza akumulatorów. Zasilacz posiada czterostopniową regulację prądu ładowania akumulatorów. Prąd ładowania został ustawiony zgodnie z dokumentacją zasilacza oraz zastosowanymi pojemnościami akumulatorów. Dzięki temu parametry pracy akumulatorów są optymalne, a ich żywotność się wydłuża. Zasilacze standardowo są wyposażone w sygnalizację świetlną oraz przekąźnikową i w tzw. rozłącznik głębokiego rozładowania (RGR) zabezpieczający dołączone akumulatory przed nadmiernym rozładowaniem. Błędy akumulatorów i zasilacza buforowego są sygnalizowane na zasilaczu buforowym oraz na drzwiach centrali za pomocą sygnału USZKODZENIE. Zasilacz posiada własne diody sygnalizacyjne na obudowie oraz bezpiecznik topikowy obwodu baterii. Wartość bezpiecznika opisana jest na obudowie zasilacza.

Dioda	Opis
● MAINS	Zasilanie sieciowe zasilacza
● OCP	Zasilacz pracuje na ograniczonym prądzie
● FLT	Praca bateryjna/ Niskie napięcie baterii/ brak baterii/ brak ciągłości obwodu baterii/ przepalony bezpiecznik baterii/ brak lub uszkodzona sonda temperaturowa
● CHRG	Zgaszona – brak ładowania / zapalona – trwa ładowanie / miga – ładowanie w buforze
● BAT	Zgaszona – brak uszkodzeń/ zapalona – brak ciągłości obwodu baterii lub brak baterii/ miga – praca bateryjna.



Rys. 9. Widok obudowy zasilacza.

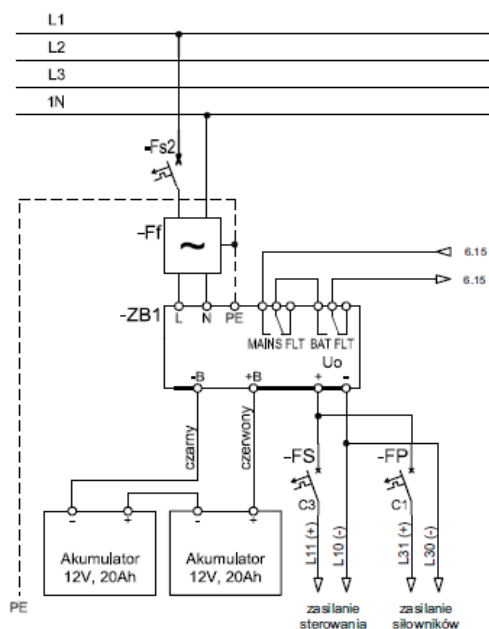

Rys. 10. Schemat podłączeń zasilacza buforowego.

3.7.2. STYCZNIKOWE UKŁADY ROZRUCHU WENTYLATORÓW

W centralach mcr OMEGA pro do rozruchu wentylatorów i silników stosowane są klasyczne metody stycznikowe:

- Bezpośrednia – polega na bezpośrednim załączeniu silnika elektrycznego (np. wentylatora) do sieci poprzez wystawienie cewki stycznika, przełączenia jego styków i podanie napięcia znamionowego na zaciski silnika, rozwiązanie powszechnie stosowane dla silników o mocach do 5,5kW. Prąd rozruchowy może osiągać wartość do $8x I_n$ (prąd znamionowy silnika).
- Gwiazda-trójkąt (G/T) – dla silników większych mocy często stosowanym układem rozruchowym jest układ Y/D pozwalający na znaczne ograniczenie prądów rozruchowych urządzenia (do $3x I_n$) oraz zmniejszenie przekrojów przewodów. W początkowej fazie rozruchu uzwojenia silnika połączone są w gwiazdę, a układ automatyki przełącza je w trójkąt w momencie osiągnięcia prędkości obrotowej wirnika, zmniejsza to pobór prądu z sieci. Metoda ta zwykle znajduje zastosowanie dla silników o mocach powyżej 5,5kW.
- Dahlander'a (dwubiegowa) – układ styczników pozwalający na automatyczne sterowanie prędkości obrotowej silników poprzez zmianę liczby par biegunów (Y/YY).
- Niezależne uzwojenia (dwubiegowa) – regulacja prędkości obrotowej silników z dwoma niezależnymi uzwojeniami np. podwójna gwiazda.
- Rewersyjna – pozwalająca na zmianę kierunku obrotów wentylatora poprzez zamianę kolejności faz, możliwe jest zastosowanie pracy rewersyjnej we wszystkich w/w układach rozruchu, także na dwóch biegach.

W stycznikowych układach rozruchu stosowane są potwierdzenia obecności zasilania napędu oraz zadziałania stycznika w celu potwierdzenia poprawnej pracy wentylatora. Możliwa jest także kontrola ciągłości obwodu zasilania wentylatora. Tabela poniżej przedstawia schematy połączeń silników do centrali.

Rozruch	Bezpośredni	Gwiazda-trójkąt	Dahlandera / Niezależne uzwojenia
Schemat połączeń silnika	<p>Wentylator</p>	<p>Wentylator</p>	<p>Wentylator</p>
Liczba żył	4x (*)mm ²	7x (*)mm ²	7x (*)mm ²
Zaciski uzwojeń silnika	Połączenie zacisków zgodnie z napięciem zasilania oraz tabliczką znamionową silnika.	Osobne wyprowadzenie dla każdego zacisku uzwojenia silnika.	Osobne wyprowadzenie dla każdego zacisku uzwojenia silnika.

(*) Przekrój żył należy dobrać do mocy silnika, liczba żył podana dla napędów bez kontroli wyłącznika serwisowego.

3.7.3. SOFTSTARTERY

Softstartery to urządzenia umożliwiające łagodny rozruch i zatrzymanie wentylatorów o dużej mocy. W centrali mcr OMEGA pro stosowane są Softstartery serii HFR-1000, które pozwalają na rozruch z boczem napięcia, z boczem prądu, a także rozruch udarowy oraz wszechstronnie zabezpieczają silnik podczas startu i zatrzymania. Zakres mocy softstarterów wynosi od 15 kW do 315 kW. Softstartery stosowane są z zewnętrznym stycznikiem bypass. Prąd rozruchowy przy wykorzystaniu softstartera ograniczony jest do wartości $4x I_n$. W przypadku błędu pracy softstartera wyświetli on stosowną informację na panelu frontowym oraz zapali się lampka USZKODZENIE na drzwiach centrali. Szczegółowe informacje na temat wyświetlanych komunikatów na softstarterze można znaleźć w dokumentacji producenta.

Rozruch	Schemat połączeń silnika	Liczba żył	Zaciski uzwojeń silnika
Softstarter	<p>Wentylator</p>	4x (*)mm ²	Połączenie zacisków zgodnie z napięciem zasilania oraz tabliczką znamionową silnika.

(*) Przekrój żył należy dobrać do mocy silnika, liczba żył podana dla napędów bez kontroli wyłącznika serwisowego.

3.7.4. PRZEMIENNIKI CZĘSTOTLIWOŚCI (FALOWNIKI)

Przebiegniki częstotliwości służą do sterowania pracą silników elektrycznych tam, gdzie wymagana jest regulacja prędkości lub momentu obrotowego. W centrali mcr OMEGA pro pełni funkcję regulatorów wydatku wentylatora. W zależności od aplikacji sterowane są kilkoma progowo sygnałami bezpotencjałowymi z systemów zewnętrznych np. do przewietrzania garażu lub płynnie w odniesieniu do analogowych sygnałów sterujących 0-10 V lub 4-20 mA z różnego rodzaju przetworników np. ciśnienia lub temperatury. Zastosowanie falownika w układzie rozruchu wentylatora pozwala na znaczne zmniejszenie prądu rozruchowego (do ok. 2x I_n) oraz ograniczenie kosztów instalacji. Przy wentylatorach dużej mocy poprowadzenie kabla 4-ro żyłowego zamiast 7-mio znacznie wpłynie na koszt systemu oddymiania. Wejście pożarowe (Fire Mode) pozwala na zastosowanie przebiegnika do zasilania wentylatorów pożarowych. Podczas pożaru urządzenie staje się nieczułe na sygnały zewnętrzne, błędy i przeciążenia - tym samym skutecznie biorąc udział w oddymianiu bez konieczności bypassowania przebiegnika stycznikiem. Możliwe są wykonania z zastosowaniem sterowania wektorowego i skalarne. Centrale mcr OMEGA pro opcjonalnie mogą zostać wyposażone w wejście PTC lub TK do zabezpieczenia termicznego napędu. Zakres mocy w jakich można stosować przebiegniki częstotliwości jest bardzo szeroki już od bardzo niskich mocy rzędu 0,25 kW do 630 kW dla zasilania 3x400 VAC oraz od 0,25 kW do 2,2 kW dla zasilania 1x230 VAC (silnik 3x230 VAC).

Rozruch	Schemat połączeń silnika	Liczba żył	Zaciski uzwojeń silnika
Przebiegnik częstotliwości	<p>Wentylator</p>	4x (*)mm ² dla pracy z przebiegnikiem częstotliwości zaleca się ekranowany kabel silnikowy	Połączenie zacisków zgodnie z napięciem zasilania oraz tabliczką znamionową silnika.

(*) Przekrój żył należy dobrać do mocy silnika, liczba żył podana dla napędów bez kontroli wyłącznika serwisowego.

3.8. MODUŁ KONTROLI CIĄGŁOŚCI LINII KLI

Centrala mcr OMEGA pro posiada możliwość kontroli ciągłości linii (KLI) zasilających podłączonych urządzeń na wypadek przerwy lub zwarcia. Siłowniki klap kontrolowane są na podstawie sygnałów z wyłączników krańcowych, a wentylatory z wykorzystaniem modułu KLI instalowanego w centrali. Kontrolę ciągłości stosuje się w zależności od wymagań projektowych budynku. Moduł KLI po wykryciu uszkodzenia przekazuje informację do modułów MMS. Na drzwiach centrali zasygnalizowane zostanie USZKODZENIE. Na module KLI znajdują się dwie diody – ZASILANIE oraz OK. Jeśli moduł jest zasilany i kontrolowane linie ciągłe – obie diody będą zapalone. Dodatkowo w przypadku awarii na module MMS można odczytać stan diody wejścia kontrolnego danego urządzenia, aby stwierdzić, które urządzenie uległo awarii. Moduł KLI również może kontrolować stan wyłącznika serwisowego (WS), nie wymaga się wtedy stosowania dodatkowego styku potwierdzającego pozycję WS. Rozłączenie WS będzie sygnalizowane w centrali. Dzięki temu nie trzeba prowadzić dodatkowego kabla do kontroli stanu WS.

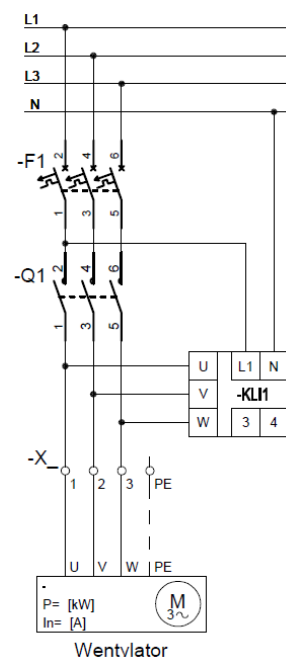

Rys. 11. Schemat z modułem KLI.

3.9. MODUŁ WYKRYWANIA POŻARU mcr 0204

W centrali mcr OMEGA pro można zainstalować moduł wykrywania pożaru mcr 0204. Jest to moduł posiadający jedną linię dozоровą, do której można podłączyć maksymalnie 10 konwencjonalnych czujek oraz ręczne przyciski oddymiania (RPO). Moduł wykrywania pożaru można zastosować do niewielkich obiektów (np. garaż, klatka schodowa) bez rozbudowanych systemów SSP, lub do wykrywania pożaru wewnątrz centrali do systemu gaszenia gazem. Ilość modułów jest zależna od konfiguracji systemu. Przyciski RPO można podłączać niezależnie do centrali mcr OMEGA pro, bezpośrednio do modułów sterujących MMS.



Rys. 12. Widok modułu mcr 0204.

3.10. MODUŁ GASZENIA GAZEM – SUG

Centrala mcr OMEGA pro posiada możliwość zdalnego uruchamiania zamontowanego wewnątrz systemu gaszenia gazem obojętnym np. FE-36. Dzięki temu może zapobiec uszkodzeniu centrali kiedy zostanie narażona na bezpośrednie działanie dymu, płomieni lub na skutek awarii wewnętrznej. We współpracy z zamontowanym wewnątrz modułem wykrywania pożaru, zadymienie centrali jest wykryte odpowiednio wcześniej i system sterowania uruchomi stałe urządzenie gaśnicze (SUG) np. typu SUGFE-36, który także zamontowany jest częścią systemu gaszenia gazem. W obudowie centrali mcr OMEGA pro możliwe jest stosowanie miejscowych lub stałych urządzeń gaśniczych na chlorowcopochodne węglowodorów HFC, spełniających wymagania Aprobaty Technicznej lub Krajowej Oceny Technicznej, do zabezpieczenia centrali w razie pożaru w jej wnętrzu.

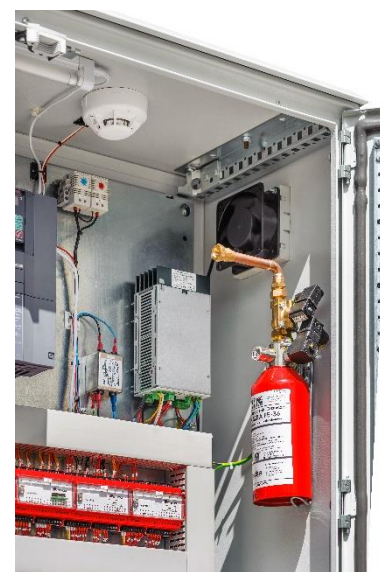

Rys. 13. SUG wewnątrz centrali.

4. DANE TECHNICZNE

PARAMETRY TECHNICZNE		
1	Stopień ochrony obudowy	IP 54 lub IP 55
2	Zakres temperatur pracy	-25°C ÷ 75°C
3	Klasa środowiskowa	III
6	Zasilanie główne: napięcie zasilania	230 VAC, 3x400 VAC -15/+10%
7	Max. pobór prądu z sieci	2500 A
8	Wewnętrzne napięcie robocze	24 VDC, 230 VAC
9	Zasilanie awaryjne: typ akumulatorów	kwasowo-ołowiowe, AGM
10	Max. pojemność akumulatorów	300 Ah
11	Napięcie ładowania akumulatorów	13,7 V
12	Linie dozorowe: rodzaj linii dozorowych	Otwarte
13	Liczba linii dozorowych	10
14	Max. liczba elementów w linii dozorowej	10
15	Nadzorowane linie sygnałowe:	20
16	Elementy linii sygnałowych	Sygnalizatory akustyczne, akustyczno optyczne; tablice ostrzegawcze
17	Wyjścia: do ręcznych przycisków oddymiania	Tak, w zależności od wymagań obiektu.
18	Wyjścia: do ręcznych przycisków przewietrzania	Tak w zależności od wymagań obiektu.
19	Wyjścia: elementów wykonawczych	Tak w zależności od wymagań obiektu.
20	Typ i liczba elementów wykonawczych	Wentylatory pożarowe i bytowe; osiowe i liniowe siłowniki pożarowe i bytowe; zwalniaki i zwory elektromagnetyczne; przetworniki 0-10V, 4-20mA; centrale oddymiania; sygnalizatory akustyczne, optyczne; stacje pogodowe; czujki dymu; czujniki CO i LPG; tablice informacyjne, systemy BMS, przyciski i panele sterujące, żaluzje, bramy. Liczba zależna od wymagań obiektu.
21	Wyjścia: przekaźnikowe bezpotencjałowe do transmisji alarmu pożarowego / sygnału uszkodzenia	Tak w zależności od wymagań obiektu.

5. MONTAŻ I PODŁĄCZENIE

Miejsce instalowania centrali sterująco-zasilającej typu mcr OMEGA pro powinno być starannie dobrane, w taki sposób, aby:

- został zapewniony dostęp konserwacyjny;
- nie zostały przekroczone dopuszczalne parametry temperatury i wilgotności otoczenia;
- w miarę możliwości zostało wydzielone przeciwpożarowo (np. rozdzielnie elektryczne, pomieszczenia techniczne, szyby kablowe itp.).

Centrala mcr OMEGA pro wymaga zasilania gwarantowanego, które doprowadzone jest z wydzielonej sekcji pożarowej rozdzielni głównej budynku, sprzed wyłącznika pożarowego budynku, które zapewni zasilanie również podczas pożaru. Centrale współpracujące z urządzeniami przeciwpożarowymi, ze względu na spadki napięć, należy instalować w pobliżu urządzeń, które zasilają. Pole zasilające i zabezpieczenie dla centrali oddymiania powinien być odpowiednio oznaczony (barwą czerwoną i numerem centrali lub w sposób opisowy). Zaleca się, aby jeden bezpiecznik sieciowy na polu zabezpieczał tylko jedną centralę. Niedopuszczalne jest podłączanie do bezpiecznika centrali jakichkolwiek innych odbiorników.

Obudowę centrali należy mocować na płaszczyźnie pionowej, za pomocą metalowych łączników dopasowanych do materiału podłoża i wagi urządzenia.

Obwody zasilające i wyjściowe (robocze) należy wykonywać przewodem o właściwościach PH i klasie określonej w § 187 Warunków technicznych jakim powinny odpowiadać budynki i ich usytuowanie (rozp. Ministra Infrastruktury z dnia 12.03.2009 r. Dz. U. Nr 75. poz. 690 z późn. zm.).



Podłączenie elektryczne należy wykonać:

- **dokładnie według załączonego do centrali schematu elektrycznego.**
- **przez osobę z potwierdzonymi kwalifikacjami, zgodnie z obowiązującymi przepisami.**
- **dobór przewodów i kabli oraz ich klasa odporności ogniowej powinna być zgodna z projektem instalacji elektrycznej obiektu oraz obowiązującymi przepisami**
- **odpowiednie zaciśnięcie dławnic kablowych po montażu okablowania jest warunkiem zachowania stopnia ochrony IP centrali.**

5.1. PODŁĄCZANIE SIŁOWNIKÓW

Siłowniki można podłączać do centrali indywidualnie lub grupowo – zarówno sygnały zasilające jak i monitorujące. Podłączenia sygnałów z krańcówek monitorujących pozycję siłownika należy dostosować do pozycji kłapy w dozorze i alarmie. W każdym przypadku należy podłączyć rezystory parametryczne $R=10\text{ k}\Omega$ do sygnałów z wyłączników krańcowych. Miejsce instalacji rezystorów znajduje się w puszcze łączeniowej przy siłowniku lub na zaciskach wejściowych centrali - zgodnie z poniższymi schematami połączeń (rezystory oznaczone na czerwono). Rezystory są również oznaczone na schemacie elektrycznym dostarczonym z centralą. Standardowo kłapy produkcji MERCOR wyposażone są w siłowniki BELIMO. Możliwe jest podłączenie siłowników również innych producentów, należy zwrócić uwagę, aby zasada działania była zgodna ze schematami i opisem funkcjonowania.



Prawidłowe podłączenie rezystorów parametrycznych jest konieczne do właściwej kontroli ciągłości przewodów monitorujących pozycje kłap. Rezystory powinny być trwale i pewnie połączone z przewodami i zaciskami. Zaleca się łączyć rezystory z użyciem tulejek zaciskowych lub lutowania.

SIŁOWNIKI ŁĄCZONE INDYWIDUALNIE

Siłownik ze sprężyną powrotną
np. BELIMO typ BF, BFG, BFL, BFN
(zamykanie przez sprężynę)
normalnie otwarty lub zamknięty.

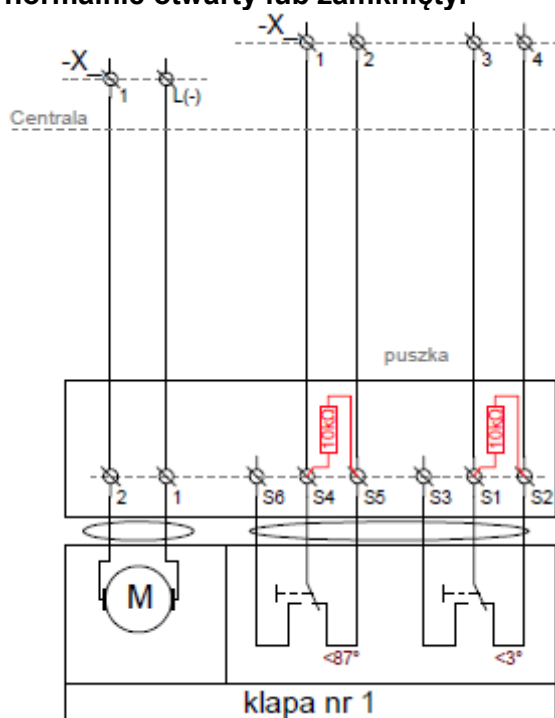

Rys. 14. Schemat siłownik ze sprężyną zamykanie przez sprężynę.

Siłownik z napędem elektrycznym w obu kierunkach np. BELIMO typ BE
normalnie otwarty.
Dotyczy kłap produkcji MERCOR.

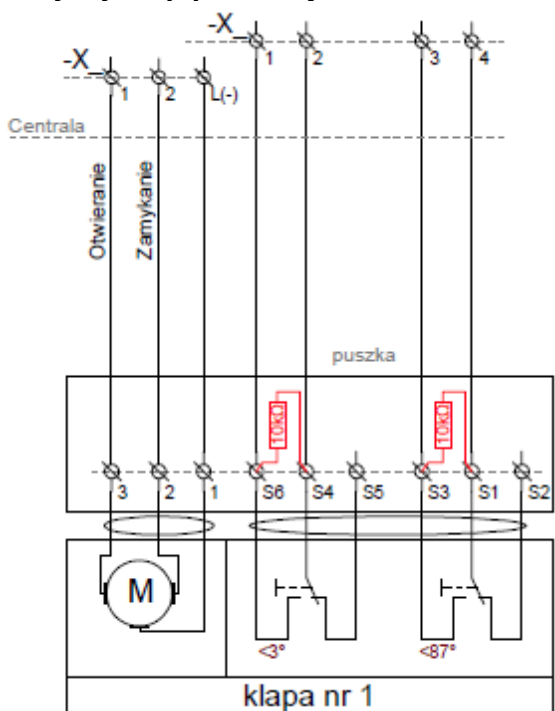

Rys. 15. Schemat siłownik z napędem elektrycznym, normalnie otwarty.

Siłownik ze sprężyną powrotną
np. BELIMO typ BF, BFG, BFL, BFN
(otwieranie przez siłownik),
normalnie zamknięty.

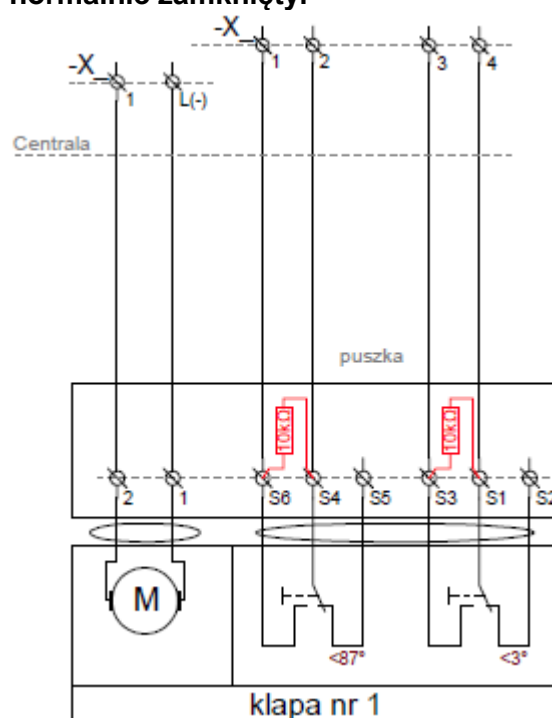

Rys. 16. Schemat siłownik ze sprężyną, otwieranie przez siłownik.

Siłownik z napędem elektrycznym w obu kierunkach np. BELIMO typ BE
normalnie zamknięty.
Dotyczy kłap produkcji MERCOR.

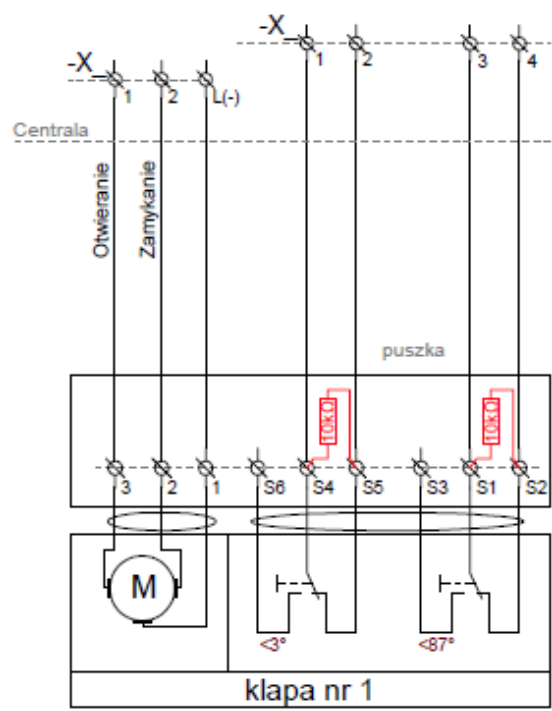

Rys. 17. Schemat siłownik z napędem elektrycznym, normalnie zamknięty.

SIŁOWNIKI ŁĄCZONE GRUPOWO

Siłowniki ze sprężyną powrotną np. BELIMO typ BF, BFG, BFL, BFN (zamykanie przez sprężynę) **normalnie otwarte lub zamknięte.**

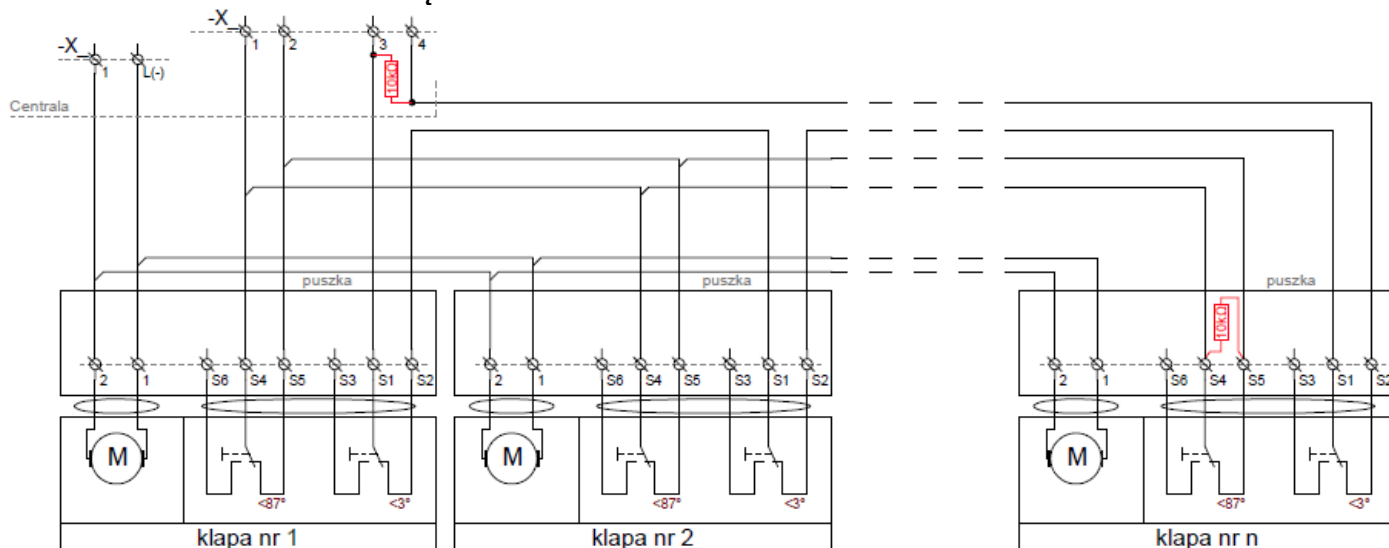

Rys. 18. Schemat siłowniki zamykane przez sprężynę, **normalnie otwarte lub zamknięte.**

UWAGA:

Wszystkie styki S1 i S2 należy podłączyć równoległe.
Wszystkie styki S4 i S5 należy podłączyć szeregowo.

Siłowniki ze sprężyną powrotną np. BELIMO typ BF, BFG, BFL, BFN (otwieranie przez siłownik) **normalnie zamknięte.**

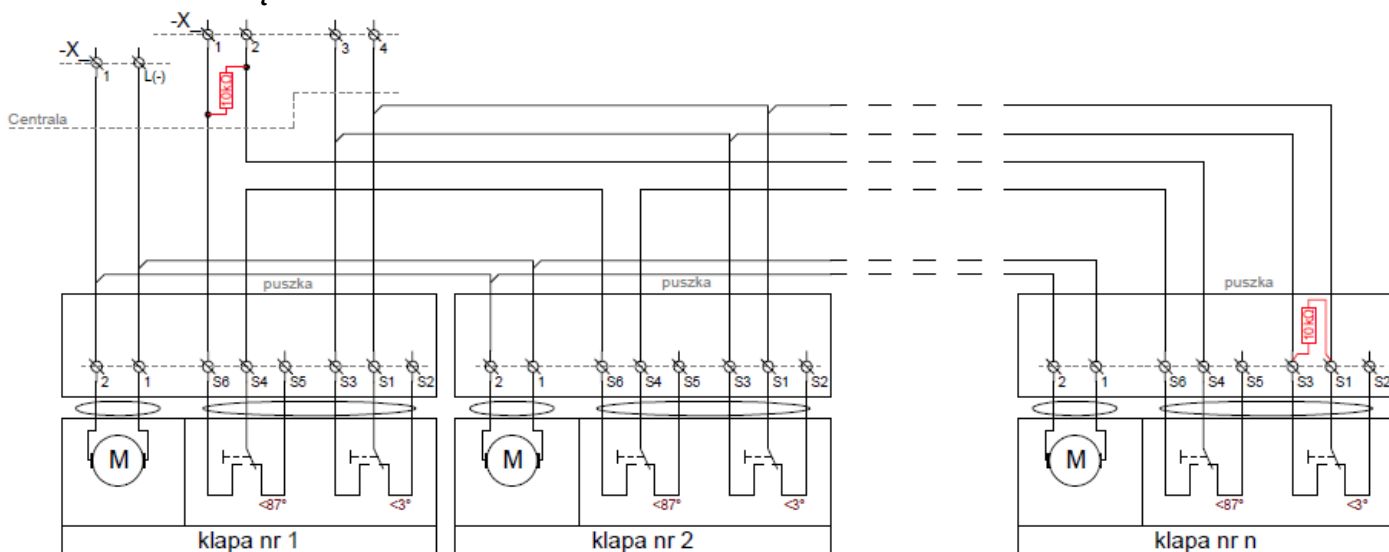

Rys. 19. Schemat siłowniki ze sprężyną otwieranie przez siłownik, **normalnie zamknięte.**

UWAGA:

Wszystkie styki S1 i S3 należy podłączyć równoległe.
Wszystkie styki S4 i S6 należy podłączyć szeregowo.

Siłowniki z napędem elektrycznym w obu kierunkach np. BELIMO typ BE, **normalnie otwarte**.
Dotyczy klap produkcji **MERCOR**.

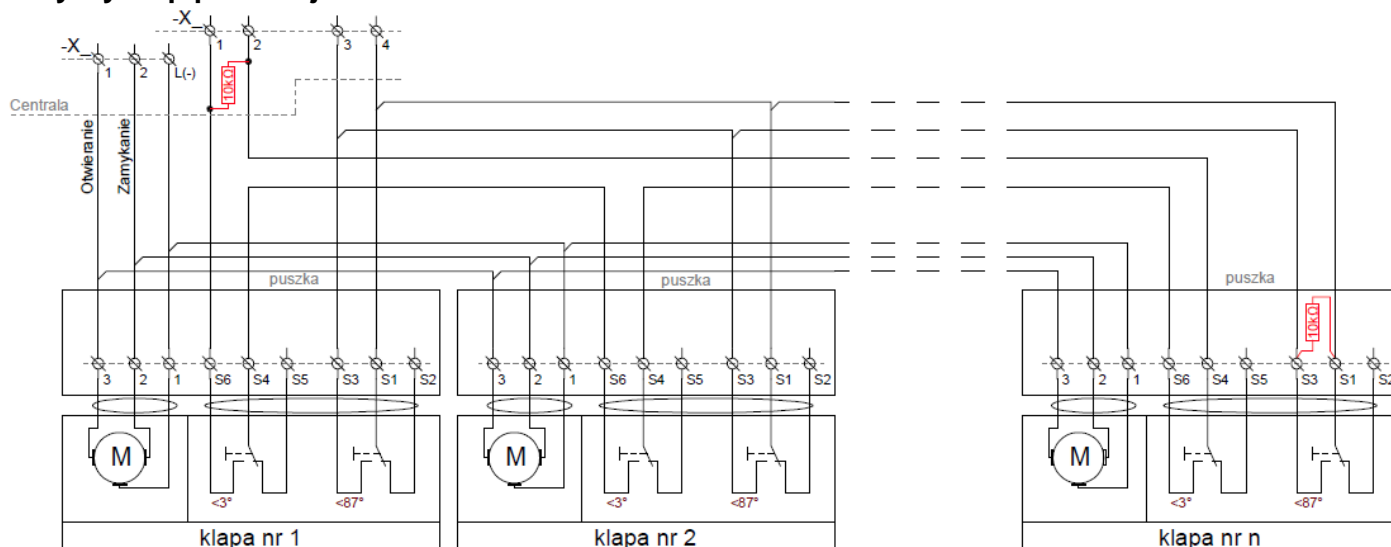

Rys. 20. Schemat siłowniki z napędem elektrycznym, **normalnie otwarte**.

UWAGA:

Wszystkie styki S1 i S3 należy podłączyć równolegle.
Wszystkie styki S4 i S6 należy podłączyć szeregowo.

Siłowniki z napędem elektrycznym w obu kierunkach, np. BELIMO typ BE, **normalnie zamknięte**.
Dotyczy klap produkcji **MERCOR**.

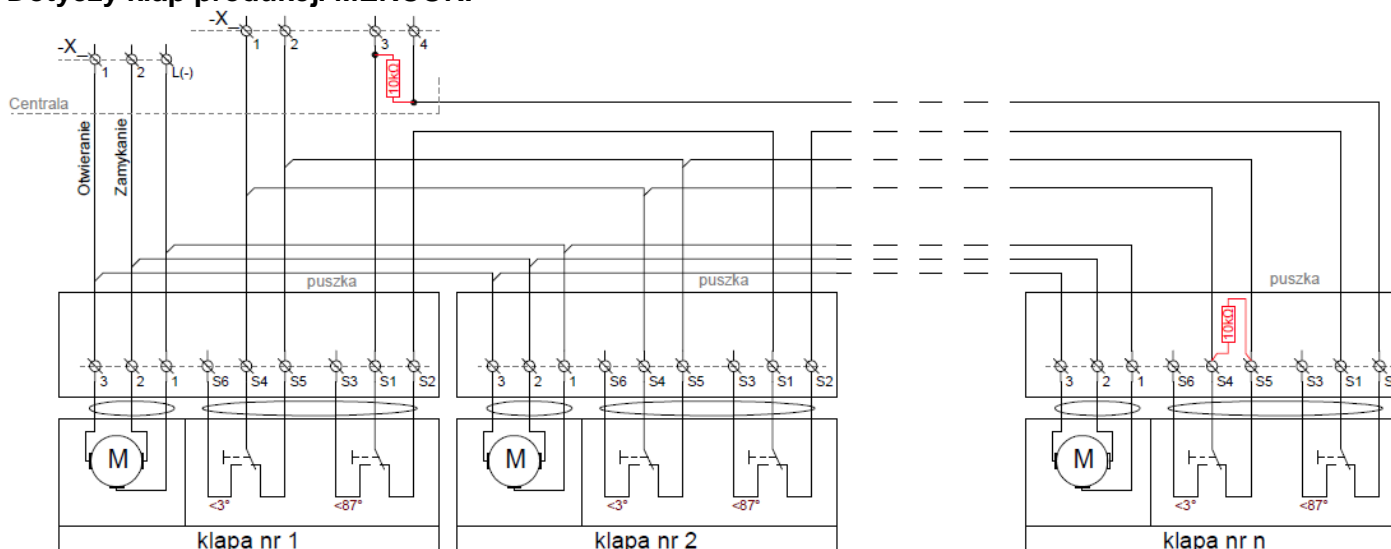

Rys. 21. Schemat siłowniki z napędem elektrycznym, **normalnie zamknięte**.

UWAGA:

Wszystkie styki S1 i S2 należy podłączyć równolegle.
Wszystkie styki S4 i S5 należy podłączyć szeregowo.



Jeśli siłowniki klap są zamontowane odwrotnie lub są innego typu to krańcówki należy podłączyć w sposób zapewniający, że:

- W stanie dozoru styki krańcówek są rozwarne i diody wejściowe modułu MMS świecą na zielono.
- W stanie alarmu styki krańcówek są zwarte i diody wejściowe modułu MMS świecą na czerwono.
- Potwierdzenie osiągnięcia położenia dozоровego klap następuje po rozwarciu wszystkich krańcówek podłączonych równolegle.
- Potwierdzenie osiągnięcia położenia alarmowego klap następuje po zwarcu wszystkich krańcówek podłączonych szeregowo.

SIŁOWNIKI ZE ZWALNIAKIEM ELEKTROMAGNETYCZNYM

Centrala mcr OMEGA pro może obsłużyć siłowniki ze zwalniającym elektromagnetycznym np. KW1, działającym na przerwę lub impuls. Jeśli siłownik jest innego producenta, krańcówki danej kłapy/grupy kłap należy podłączyć w sposób zapewniający, że:

- w stanie dozoru styki krańcówek są rozwarne i diody wejściowe modułu MMS świecą na zielono,
- w czasie alarmu styki krańcówek są zwarte i diody wejściowe modułu MMS świecą na czerwono,
- krańcówka górna - styk pomocniczy siłownika potwierdzający osiągnięcie przez kłapę położenia dozoru,
- krańcówka dolna - styk pomocniczy siłownika potwierdzający osiągnięcie przez kłapę położenia alarmowego.

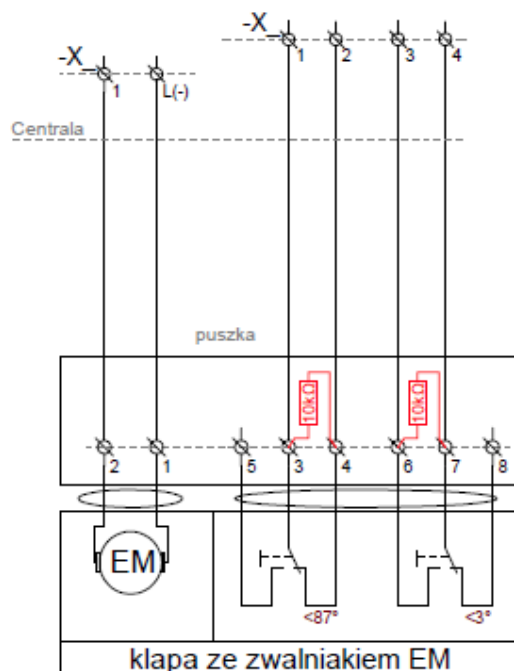

Rys. 22. Schemat siłownika ze zwalniającym.

SIŁOWNIKI Z WYZWALACZEM TERMICZNYM

W przypadku siłownika z wyzwalaczem termicznym np. RST, kłapa poruszana jest za pomocą napędu sprężynowego i nie wymaga zasilania. Możliwe jest monitorowanie pozycji kłapy za pomocą jednego lub dwóch wyłączników krańcowych. W tym wypadku należy podłączyć krańcówki analogicznie jak w przypadku zwalniaka elektromagnetycznego. Krańcówka kłapy zamkniętej (pozycja alarmowa) powinna być zwarta w pozycji alarmowej, a krańcówka kłapy otwartej (pozycja dozorowa) powinna być rozwarne w pozycji dozorowej.

PODŁĄCZENIE SYGNAŁÓW Z SSP

Centrala mcr OMEGA pro wymaga podania sygnału SSP w postaci bezpotencjałowego styku przekaźnika typu NC (stan styku podany dla pracy w stanie dozoru). Podany typ styku powinien być zmostkowany rezystorem parametrycznym 10 k Ω , co zapewnia kontrolę ciągłości linii. Rezystor parametryczny powinien znajdować się na końcu linii, którą kontrolujemy. W przypadku pokazanym na schemacie obok, rezystor znajduje się w centrali SSP.

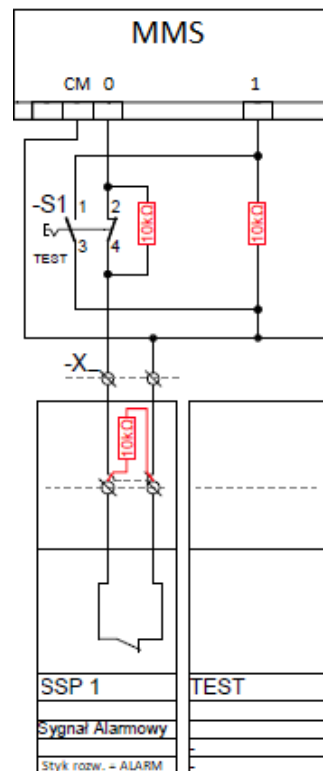

Rys. 24. Schemat podłączenia sygnału SSP.

PODŁĄCZENIE KANAŁOWEJ CZUJKI DYMU (KCD)

Kanałowa czujka dymu służy zwykle do wykrywania zadymienia w kanale wentylatora. Centrala mcr OMEGA pro obsługuje zasilanie KCD oraz monitoruje jej stan.

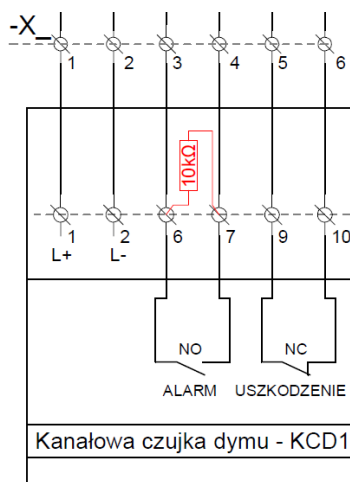

Rys. 23. Schemat podłączenia KCD.

5.1.1. KABLE DO PODŁĄCZANIA URZĄDZEŃ

W tabeli poniżej znajduje się wykaz **sugerowanych** rodzajów kabli do podłączania urządzeń wykonawczych do central mcr OMEGA pro takich jak czujki, klapy, wentylatory. Wykaz ten został sporządzony na podstawie wytycznych SITP WP-02:2010 oraz Rozporządzenia Ministra Infrastruktury w sprawie warunków technicznych, jakim powinny odpowiadać budynki i ich usytuowanie (tekst jednolity z dnia 17 lipca 2015r).

Podłączenie	Rodzaj	Funkcja	Klasa	Typ kabla
Zasilanie centrali		Pożarowa	PH90	NHXH
		Bytowa	PH0	YKY
Wentylator	styczniki softstartery	Pożarowa	PH90	NHXH-J
		Bytowa	PH0	YKSY/YKY
	falowniki	Pożarowa	PH90	NHXCH ⁽¹⁾
		Bytowa	PH0	2YSLCY/OFLEX ⁽¹⁾
Kłapa – zasilanie	bez sprężyny	Pożarowa/bytowa	PH90/PH0	HDGS 3x1,5
	ze sprężyną	Pożarowa/bytowa	PH0	YDY 2x1,5
Kłapa – monitorowanie (krańcówki)	bez i ze sprężyną	Pożarowa/bytowa	PH0	YnTKSY 2x2x0,8
Kanałowa Czujka Dymu (KCD)		Pożarowa	PH90	HTKSH 3x2x1
Czujka dymu (np. YT102)		Detekcja	PH0	YnTKSY 1x2x0,8
Ręczny Przycisk Oddymiania (RPO)		Pożarowa	PH90	HTKSH 4x2x0,8
Detektory CO/LPG		Bytowa	PH0	LiYY/YDY 5x1,5 ⁽²⁾
Tablice ostrzegawcze		Bytowa	PH0	OMY/YDY 3x1,5 ⁽²⁾
Sygnal z SSP	Pożar	Pożarowa	PH90	HTKSH 1x2x0,8
Sygnal z SSP	Reset		PH0	YnTKSY 3x2x0,8 lub 1x2x0,8 indywidualnie
Sygnal do SSP	Uszkodzenie		PH0	
Sygnal do SSP	Potwierdzenie		PH0	

- (1) Do wentylatorów realizujących funkcje bytowe zaleca się stosowanie ekranowanych kabli zasilających. Ekranowane kable ograniczają emisję oraz zapewniają odporność na zakłócenia. Dla długich przewodów zasilających (>50m) wentylator należy skonsultować z działem technicznym Mercor konieczność zastosowania dodatkowych filtrów do falownika.
- (2) Zgodnie z zastosowanym urządzeniem, podane przewody są przykładowe.



Podany wykaz jest jedynie sugestią producenta central zgodnie ze standardowo używanymi urządzeniami. Nadrzędny i wiążący jest zawsze projekt instalacji zatwierdzony przez rzeczoznawcę pożarowego. Bezwzględnie należy zapewnić zgodność projektu instalacji z wymaganiami przepisów.





6. EKSPLOATACJA

Po wykonaniu i sprawdzeniu poprawnego podłączenia elektrycznego wszystkich elementów systemu do centrali należy upewnić się czy można bezpiecznie uruchomić zasilanie centrali. Po uruchomieniu centrali wyłącznikiem głównym, powinna zapalić się zielona dioda ZASILANIE na panelu sygnalizacji. Należy sprawdzić czy nie występują żadne uszkodzenia i czy centrala nie sygnalizuje błędów diodą USZKODZENIE. Jeżeli pali się dioda zasilanie i nie ma sygnalizacji uszkodzenia, centrala znajduje się w stanie dozoru i jest gotowa do realizacji algorytmów pożarowych po otrzymaniu sygnałów z SSP.

Ze względu na modułowość wykonania centrali typu mcr OMEGA pro warunki oraz zasady eksploatacji urządzenia są każdorazowo dostosowywane do konkretnego budynku, scenariusza pożarowego, wymagań p.poż. i wymagań użytkownika.

W tabeli poniżej została przedstawiona sygnalizacja stanów pracy centrali.

Tabela 3. Stany pracy centrali na panelu sygnalizacyjnym.

Diody	Opis
Dozór 	Centrala pracuje prawidłowo, oczekiwanie na sygnał SSP.
Uszkodzenie 	Uszkodzenie centrali lub podłączonych urządzeń
Alarm 	Alarm pożarowy – aktywna procedura alarmu
Testowanie 	Testowanie algorytmu pożarowego
Brak zasilania 	Brak zasilania centrali

USZKODZENIA

Centrale sygnalizują uszkodzenia zarówno wewnętrzne centrali jak i zewnętrznych urządzeń przeciwpożarowych podłączonych do systemu. W przypadku sygnalizacji uszkodzenia przez centralę należy sprawdzić:

- Czy centrala jest prawidłowo zasilana?
- Czy wszystkie zabezpieczenia w centrali są załączone?
- Czy moduły MMS sygnalizują błędy poprzez migające diody, brak świecenia diod, nieprawidłowy stan na wejściach?

Przykładowe uszkodzenia wewnętrzne:

- niepoprawna kolejność faz;
- zadziałanie zabezpieczenia urządzeń wykonawczych;
- uszkodzenie sterownika;
- uszkodzenie zasilacza buforowego lub akumulatorów.

Przykładowe uszkodzenia zewnętrzne:

- przerwanie przewodu zasilającego urządzenie wykonawcze;
- brak rezystorów parametrycznych 10 kΩ lub ich nieprawidłowy montaż;
- brak reakcji siłowników – przekroczenie założonego czasu pracy.

KASOWANIE ALARMU

Skasowanie alarmu pożarowego możliwe jest poprzez przytrzymanie przez 5s przycisku „KASOWANIE ALARMU” na panelu sygnalizacji na drzwiach centrali. Alarm zostanie skasowany jeżeli na wejściach alarmowych centrali nie ma sygnałów alarmu z żadnej ze stref. Możliwe jest również kasowanie alarmu zdalnie sygnałem bezpotencjałowym z centrali SSP za pomocą dedykowanego wejścia RESET w centrali. Styk ten powinien zostać zwarty na ok 5s, a następnie rozzwarty w celu skasowania alarmu.

WYRÓB WYEKSPLOATOWANY (DOTYCZY URZĄDZEŃ ELEKTRYCZNYCH)



Zużyty wyrób stanowi odpad niebezpieczny, który po demontażu należy przekazać do utylizacji lokalnemu odbiorcy odpadów zużytego sprzętu elektrycznego i elektronicznego (WEEE). Właściwe postępowanie ze zużytym sprzętem elektrycznym i elektronicznym przyczyni się do uniknięcia szkodliwych dla zdrowia ludzi i środowiska naturalnego oddziaływań wynikających z niewłaściwego składowania i przetwarzania takiego sprzętu.

7. TESTOWANIE

Centrale typu mcr OMEGA pro posiadają funkcję testowania algorytmów pożarowych. Wewnątrz centrali znajdują się przełączniki TEST dla każdego algorytmu pożarowego. Aby wykonać testowanie danego algorytmu centrala powinna znajdować się w stanie dozoru. W celu uruchomienia testowania należy przełączyć wybrany przełącznik i obserwować działanie sterownika oraz urządzeń. W zależności od algorytmu pożarowego uruchomione zostaną odpowiednie klapy, wentylatory, urządzenia wyjściowe z przypisanymi do nich opóźnieniami. Dokładna specyfikacja poszczególnych algorytmów znajduje się w dokumentacji dołączonej do centrali. W trakcie testowania żółta dioda USZKODZENIE będzie migać. Testowanie zostaje przerwane po wyłączeniu wybranego przełącznika TEST. Po zakończeniu testu centrala powróci do stanu dozoru i przestawi wszystkie urządzenia, które były aktywowane w stan dozoru. Jeżeli centrala posiada kilka sygnałów SSP i powiązanych z nimi przycisków TEST, należy wykonać procedurę sprawdzającą dla każdego sygnału alarmowego osobno.

8. TRANSPORT I PRZECHOWYWANIE

Każda centrala sterująco-zasilająca mcr OMEGA pro pakowana jest oddzielnie. Umieszczona jest w opakowaniu kartonowym i zabezpieczona przed uszkodzeniem. W przypadku dużych gabarytów centrali opakowanie układane jest na palecie drewnianej i do niej mocowane.

Transport centrali może odbywać się dowolnymi środkami transportu, pod warunkiem zabezpieczenia przed możliwością mechanicznego uszkodzenia i oddziaływania temperatur niższych niż -20°C i wyższych niż $+80^{\circ}\text{C}$ oraz wilgotności względnej wyższej niż 93% przy $+40^{\circ}\text{C}$. Transportowana centrala musi być umieszczona podczas transportu na płycie przeznaczony do montażu (tył centrali - nie może leżeć na wskaźnikach optycznych oraz łącznikach sterujących – strona przednia/drzwi). Po każdym przetransportowaniu urządzenia należy przeprowadzić wizualną kontrolę, czy nie uległo uszkodzeniu podczas transportu. Podczas transportu centrali akumulatory są niepodłączone, aby nie uległy rozładowaniu.

Centrala powinna być przechowywana w pomieszczeniach zamkniętych o temperaturze od 0°C do 40°C i wilgotności względnej do 80% przy temperaturze 35°C , wolnych od lotnych związków siarki oraz par kwasów i zasad. Centrala nie powinna być narażona na bezpośrednie promieniowanie promieni ultrafioletowych i urządzeń grzejnych. Jeżeli jest to możliwe należy zapewnić izolację urządzenia od podłoża.

9. KONSERWACJA I SERWIS

Urządzenia „MERCOR” S.A. powinny być poddawane okresowym przeglądom technicznym i czynnościom konserwacyjnym nie rzadziej niż co 12 miesięcy w ciągu całego okresu eksploatacji tj. w okresie gwarancji, jak również po okresie gwarancji. Przeglądy i konserwacja powinny być przeprowadzane przez producenta lub przez firmy posiadające autoryzację na serwis urządzeń „MERCOR” S.A..

Obowiązek wykonywania regularnych przeglądów serwisowych urządzeń przeciwpożarowych wynika z §3 ust. 3 Rozporządzenia Ministra Spraw Wewnętrznych i Administracji z dnia 7 czerwca 2010r. w sprawie ochrony przeciwpożarowej budynków, innych obiektów budowlanych i terenów (Dz. U. 2010 nr 109, poz. 719).

Zalecane jest, aby pomiędzy przeglądami wykonywać:

- Sprawdzenie stanu połączeń elektrycznych zwracając szczególnie uwagę na uszkodzenia mechaniczne.
- Sprawdzenie stanu korpusu urządzeń zwracając szczególnie uwagę na uszkodzenia mechaniczne.
- Sprawdzenie czy nie występują przeszkody, które mogły by wpłynąć na prawidłową pracę urządzeń.

Aby możliwe było wykonanie czynności wchodzących w zakres przeglądów serwisowych jak również czynności serwisowych i gwarancyjnych takich jak oględziny lub naprawy wymagane jest zapewnienie przez Użytkownika fizycznego dostępu do urządzeń poprzez np. demontaż izolacji termicznej, demontaż sufitów podwieszanych, demontaż innych instalacji, jeśli uniemożliwiają one swobodny dostęp do urządzenia, itd.

W przypadku urządzeń zamontowanych w kanałach zalecane jest wykonanie rewizji np. typu mcr KRW. Jeśli urządzenia są zamontowane na dachu należy zapewnić możliwość wejścia na dach (drabina lub podnośnik).

W sprawach związanych z przeglądami technicznymi, konserwacją i serwisem urządzeń prosimy kontaktować się z przedstawicielami Działu Serwisu „MERCOR” S.A. serwis@mercor.com.pl, tel. 058/ 341 42 45 w. 170 lub nr fax 058/ 341 39 85 w godz. 8–16 (pon.-pt.).

10. WARUNKI GWARANCJI

1. „MERCOR” S.A. udziela 12-miesięcznej gwarancji jakości na urządzenia, licząc od daty zakupu, o ile umowa nie stanowi inaczej.
2. Jeżeli w okresie obowiązywania gwarancji ujawnią się wady fizyczne urządzeń, „MERCOR” S.A. zobowiązuje się do ich usunięcia w terminie nie dłuższym niż 21 dni licząc od daty otrzymania pisemnego zgłoszenia oraz dostarczenia dowodu zakupu lub umowy, z zastrzeżeniem pkt 6.
3. „MERCOR” S.A. zastrzega sobie prawo przedłużenia czasu naprawy w przypadku napraw skomplikowanych albo wymagających zakupu niestandardowych podzespołów lub części zamiennych.
4. Odpowiedzialność z tytułu gwarancji obejmuje tylko wady powstałe z przyczyn tkwiących w sprzedanych urządzeniach.
5. W przypadku wad powstałych na skutek niewłaściwej eksploatacji urządzeń lub z innych przyczyn wskazanych w pkt. 6, Kupujący /uprawniony z gwarancji zostanie obciążony kosztami ich usunięcia.
6. Gwarancja nie obejmuje:
 - uszkodzeń i awarii urządzeń spowodowanych nieprawidłową eksploatacją, ingerencją użytkownika, brakiem okresowych przeglądów technicznych, niewykonaniem czynności konserwacyjnych opisanych w części „SERWIS I KONSERWACJA” niniejszego dokumentu;
 - uszkodzeń urządzeń powstałych z przyczyn innych niż leżące po stronie „MERCOR” S.A., w szczególności: zdarzeń losowych, w postaci: deszczu nawalnego, powodzi, huraganu, zalania, uderzenia piorunu, przepięć w sieci elektrycznej, eksplozji, gradu, upadku pojazdu powietrznego, ognia, lawiny, obsuwania się ziemi oraz wtórnych uszkodzeń wynikłych z w/w przyczyn. Za deszcz nawalny uważa się deszcz o współczynniku wydajności o wartości co najmniej 4, ustalonym przez IMiGW. W przypadku braku możliwości ustalenia współczynnika, o którym mowa w zdaniu poprzedzającym, pod uwagę brany będzie stan faktyczny oraz rozmiar szkód w miejscu ich powstania, które świadczyć będą o działaniu deszczu nawalnego.

Za huragan uważa się wiatr o prędkości nie mniejszej niż 17,5 m/s (uszkodzenia uważa się za spowodowane przez huragan, jeżeli w najbliższym sąsiedztwie stwierdzono działanie huraganu);

- uszkodzeń powstałych w wyniku zaniechania obowiązku niezwłocznego zgłoszenia ujawnionej wady;
 - pogorszenia jakości powłok spowodowanych procesami naturalnego ich starzenia;
 - wad spowodowanych użyciem ściernych lub agresywnych środków czyszczących;
 - uszkodzeń powstałych w wyniku działania agresywnych czynników zewnętrznych, w szczególności chemicznych i biologicznych, lub których pochodzenie związane jest z procesami produkcyjnymi i działalnością prowadzoną w obiekcie lub jego bezpośredniej bliskości, w którym to urządzenie zostały zamontowane;
 - części podlegających naturalnemu zużyciu podczas eksploatacji (np. uszczelki), chyba że wystąpiła w nich wada fabryczna;
 - uszkodzeń powstałych w wyniku niewłaściwego transportu, rozładunku, przechowywania urządzenia;
 - uszkodzeń powstałych w wyniku montażu niezgodnego z zapisami DTR oraz zasadami sztuki budowlanej;
 - urządzeń lub ich części w przypadku gdy nastąpiło zerwanie lub uszkodzenie tabliczki znamionowej lub plomb gwarancyjnych.
7. Zgłoszenie reklamacyjne powinno zostać przesłane do „MERCOR” S.A. w przeciągu 7dni od daty ujawnienia wady objętej gwarancją.
 8. Zgłoszenia reklamacyjne można dokonywać pod numerem tel.: 58/341-42-45, faxem: 58/341-39-85, mailem: reklamacje@mercort.com.pl lub wysyłając pismo na adres: „MERCOR” S.A., ul. Grzegorza z Sanoka 2, 80-408 Gdańsk.
 9. Kupujący/uprawniony z gwarancji jest zobowiązany do właściwej eksploatacji urządzeń oraz przeprowadzania okresowych przeglądów technicznych i czynności konserwacyjnych, zgodnie z zasadami opisanymi w niniejszym dokumencie w części „SERWIS I KONSERWACJA” niniejszego dokumentu.
 10. Gwarancja wygasa ze skutkiem natychmiastowym w przypadku, gdy:
 - Kupujący/uprawniony z gwarancji wprowadzi zmiany konstrukcyjne we własnym zakresie bez uprzedniego uzgodnienia tego faktu z „MERCOR” S.A. ,
 - okresowe przeglądy techniczne i czynności konserwacyjne nie były wykonywane w terminie lub były wykonywane przez osoby nieuprawnione lub serwis nieposiadający autoryzacji MERCOR SA albo gdy urządzenia były nieprawidłowo eksploatowane,
 - nastąpiła jakakolwiek ingerencja osób nieupoważnionych – poza czynnościami wchodzącymi w zakres normalnej eksploatacji urządzeń.
 11. W przypadkach określonych w pkt. 10 wyłączona jest odpowiedzialność „MERCOR” S.A. z tytułu rękojmi.
 12. Warunkiem usunięcia wad jest udostępnienie przez zgłaszającego pełnego frontu robót, w szczególności swobodnego dostępu do pomieszczeń w których urządzenia zostały zamontowane oraz zapewnienia niezbędnych rewizji, demontażu izolacji termicznej, demontażu sufitów podwieszanych, demontażu innych instalacji, jeśli uniemożliwiają one swobodny dostęp do urządzenia, itd.

W sprawach nieuregulowanych niniejszymi warunkami gwarancji zastosowanie mają odpowiednie przepisy Kodeksu Cywilnego.



ul. Grzegorza z Sanoka 2
80-408 Gdańsk
tel. (58) 341 42 45
tel./fax (58) 341 39 85